

SANIFORM PLUS SANIFORM PLUS STAR

- Einzige Wanne mit am Fußende positioniertem Ablauf
- Klassische Viereckvariante
- Auch mit Griffen erhältlich
- Aus KALDEWEI Stahl-Emaille

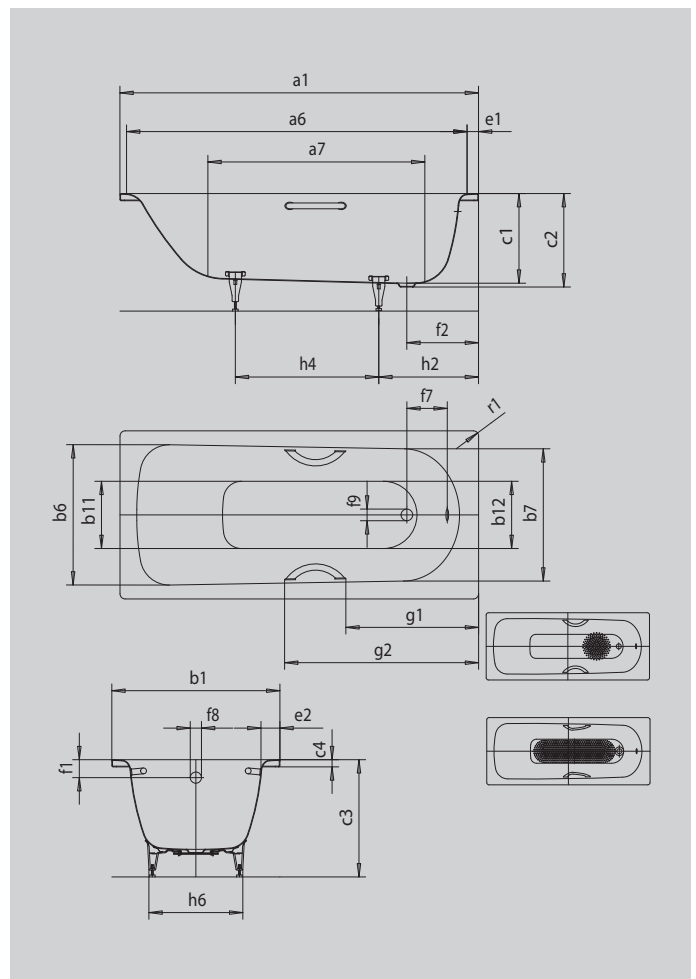

Abbildung ähnlich



SATZ UNIVERSALGRIFFE TYP A



Modell		375-1
Äußere Länge [mm]	a_1	1800 mm
Innere Länge (oben) [mm]	a_6	1630 mm
Innere Länge (unten) [mm]	a_7	1250 mm
Äußere Breite [mm]	b_1	800 mm
Innere Breite (oben) [mm]	$b_6; b_7$	675; 640 mm
Innere Breite (unten) [mm]	$b_{11}; b_{12}$	520; 450 mm
Tiefe Innen [mm]	c_1	420 mm
Tiefe inklusive Ablaufloch [mm]	c_2	430 mm
Höhe mit Füßen [mm]	c_3	555 - 560 mm
Randhöhe [mm]	c_4	32 mm
Randbreite Fußseite; Längsseite [mm]	$e_1; e_2$	70; 75 mm
Abstand Oberkante bis Mitte Überlaufloch [mm]	f_1	75 mm
Abstand Wannenrand bis Mitte Ablaufloch [mm]	f_2	310 mm
Abstand Mitte Ab- bis Mitte Überlaufloch [mm]	f_7	216 mm
Durchmesser Überlaufloch [mm]	f_8	Ø 52 mm
Durchmesser Ablaufloch [mm]	f_9	Ø 52 mm
Abstand Fußseite Wannenrand bis Mitte Fuß [mm]	h_2	470 mm
Abstand zwischen den Füßen [mm]	h_4	830 mm
Fußbreite max. [mm]	h_6	480 mm
Äußerer Radius [mm]	r_1	8 mm
Nutzinhalt [l]		150 l
Nettogewicht [kg]		49 kg
Antislip Durchmesser [mm]		Ø 288 mm
Vollantislip		900 x 300 mm

Achtung, bei einigen Whirlsystemen kommt es zu Systemüberständen. Nähere Informationen entnehmen Sie bitte der Technischen Info für Whirlsysteme. Fertigungstechnische Änderungen, Toleranzen und Irrtümer vorbehalten. Nettogewicht gerundet. Nutzinhalt = Wasserinhalt abzgl. durchschnittlich 70 Ltr. Verdrängung.

KALDEWEI