

# CAYONOPLAN

- Bodenebene Dusche
- Klassisches Design mit umlaufender Prägung
- Perfect Match zur CAYONO Modellfamilie
- Großzügige Standfläche durch seitlichen Ablauf
- Aus KALDEWEI Stahl-Emaille



Abbildung ähnlich

Modell 2259	KA 90 waagrecht	KA 90 flach	KA 90 senkrecht
Gesamt-Aufbauhöhe	98	78	37
Bauhöhe	80	60	80

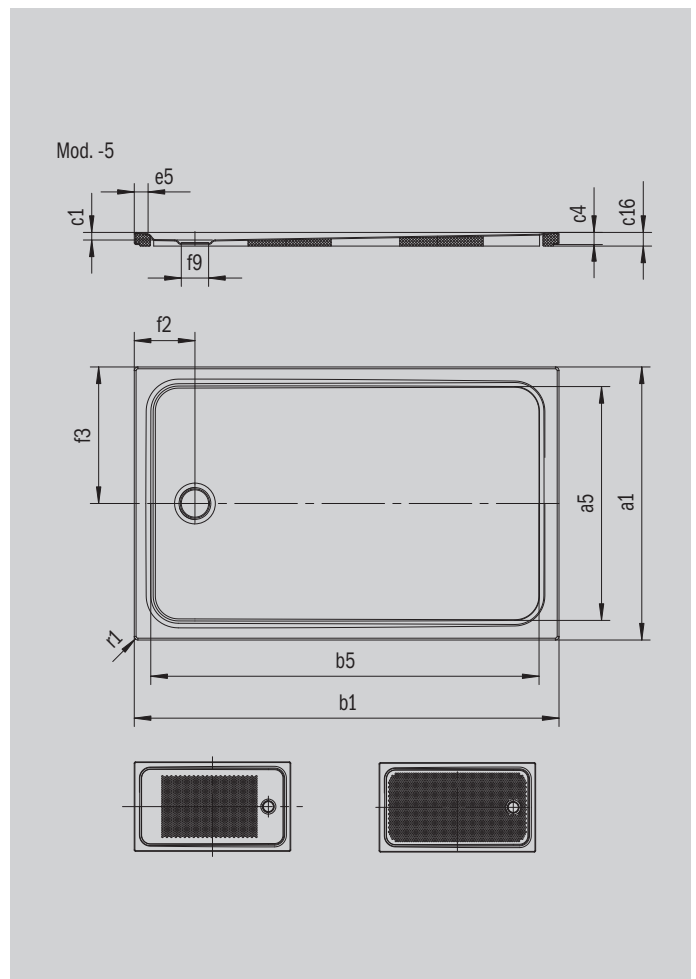

Modell		2259-5
Äußere Länge [mm]	$a_1$	750 mm
Innere Länge [mm]	$a_5$	640 mm
Äußere Breite [mm]	$b_1$	1100 mm
Innere Breite [mm]	$b_5$	990 mm
Tiefe Innen [mm]	$c_1$	18 mm
Randhöhe [mm]	$c_4$	32 mm
Höhe mit Wannenträger extraflach [mm]	$c_{16}$	37 mm
Randbreite [mm]	$e_5$	50 mm
Durchmesser Ablaufloch [mm]	$f_9$	Ø 90 mm
Abstand Wannrand bis Mitte Ablaufloch [mm]	$f_2; f_3$	200; 375 mm
Äußerer Radius [mm]	$r_1$	12 mm
Nettogewicht [kg]		20 kg
Antislip		375 x 535 mm
Vollantislip		575 x 935 mm
ANTISLIP SECURE PLUS		Vollflächig

Fertigungstechnische Änderungen, Toleranzen und Irrtümer vorbehalten. Nettogewichte gerundet. Abbildungen ähnlich.

**KALDEWEI**