

**VAIA Wannen-Fünflochbatterie für Wannenrandmontage mit Umstellung -
Platin gebürstet**













VAIA

27 522 819 Produktversion ab 13.03.2017



- Auslauf: runder luftangereicherter Strahl
- Durchfluss max. 21,5 l/min bei 3 bar Fließdruck
- Handbrause: COMPACT RAIN, Durchfluss max. 6,8 l/min (bei 3 Bar)
- Schlauchbrausegarnitur mit Antikalk-System
- automatische Umstellung Wanne/Brause
- Ausladung 220 mm
- Armaturenhöhe 347 mm
- Höhe bis Luftsprudler 244 mm
- Bohrungsdurchmesser Auslauf 32 mm
- Bohrungsdurchmesser Seitenventil 32 mm
- Bohrungsdurchmesser Schlauchbrausegarnitur 32 mm
- Rosette für Auslauf Ø 60 mm
- Rosette für Schlauchbrausegarnitur Ø 60 mm
- Rosette für Seitenventil Ø 60 mm
- Metallbrauseschlauch 1750 mm mit integriertem Verdrehschutz

Eigensicher gegen Rückfließen.

	Platin gebürstet	27 522 819-06
	Chrom	27 522 819-00
	Platin	27 522 819-08
	Dark Brass matt	27 522 819-16
	Dark Bronze matt	27 522 819-17
	Dark Chrome	27 522 819-19
	Light Gold gebürstet	27 522 819-27
	Messing gebürstet (23kt Gold)	27 522 819-28
	Bronze gebürstet	27 522 819-42
	Champagne gebürstet (22kt Gold)	27 522 819-46
	Champagne (22kt Gold)	27 522 819-47
	Dark Platinum gebürstet	27 522 819-99

**VAIA Wannen-Fünflochbatterie für Wannenrandmontage mit Umstellung -
Platin gebürstet**

VAIA

27 522 819 Produktversion ab 13.03.2017
mm [inches]
M 1:10

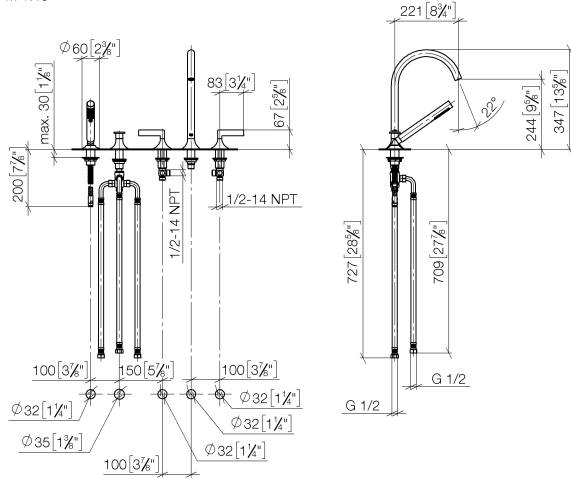

Durchflussdiagramm

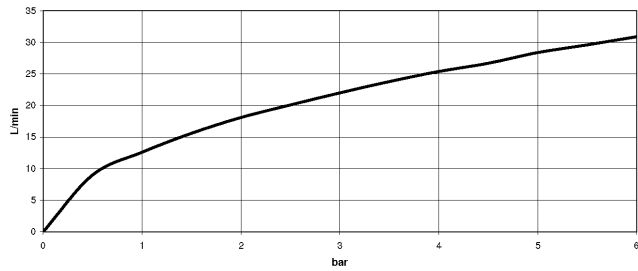

Codes & Standards

ASME A112.18.1 cUPC DIN 4109 EN 1717

Executive Order ISO 3822 Ü-Zeichen
no. 1007



VAIA Wannen-Fünflochbatterie für Wannenrandmontage mit Umstellung -
Platin gebürstet

VAIA

27 522 819 Produktversion ab 13.03.2017

Zertifikate

IAPMO_4976

Belgaqua_22_278_2 LGA_29

WRAS_2310

27 522 819 Produktversion ab 13.03.2017

Ersatzteile für die
anderen
Oberflächenvarianten
finden Sie hier:
Chrom

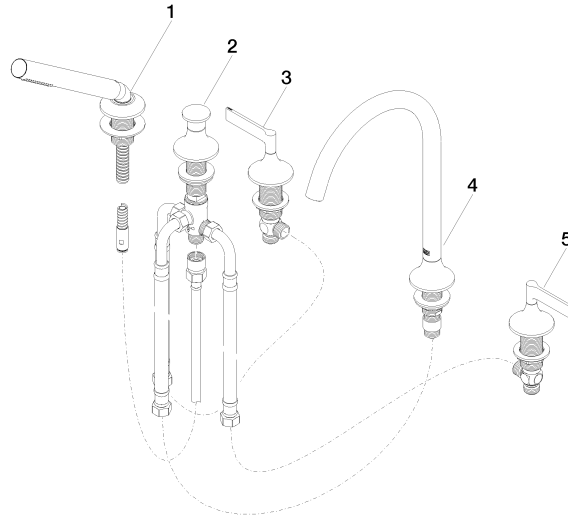

Ersatzteilstückliste

Nr.	Artikelnummer	Benennung	Verbaumenge	Lieferzeit
2	29 140 809-06	VAIA Zweiwege-Umstellung für Wannenrand- bzw. Fliesenrandmontage - Platin gebürstet	1,00	10
3	20 000 818-06	VAIA Seitenventil , rechtsschließend , warm - Platin gebürstet	1,00	-
Ersatzteil nicht mehr bestellbar, bitte bestellen Sie den Nachfolgeartikel				
5	20 000 819-06	VAIA Seitenventil , linksschließend , kalt - Platin gebürstet	1,00	-
Ersatzteil nicht mehr bestellbar, bitte bestellen Sie den Nachfolgeartikel				
4	13 612 809-06	VAIA Wannenauslauf ohne Umstellung für Standmontage - Platin gebürstet	1,00	-
Ersatzteil nicht mehr bestellbar, bitte bestellen Sie den Nachfolgeartikel				
1	27 702 809-06	VAIA Schlauchbrausegarnitur für Wannenrand- bzw. Fliesenrandmontage - Platin gebürstet	1,00	10