

Handtuchwärmer , 6-fach , Ausladung rechts , ohne Bedienelement - Chrom gebürstet

SERIENSPEZIFISC

83 316 979 Produktversion ab 01.04.2025



- Stichtmaß 120 mm
- Breite 610 mm
- Höhe 680 mm
- Rosette Ø 80 mm
- Ausladung: 67 mm
- Schutzart IP 44, CE-Zeichen
- Leistung pro Handtuchstange: 15 Watt
- Nennspannung: 220 - 240 V AC

Ohne Bedienelement







Ansteuerung ist bauseits zu lösen

Achtung: Abweichende Konditionierung.

Ohne Bedienelement

Ansteuerung ist bauseits zu lösen

Achtung: Abweichende Konditionierung.

	Chrom gebürstet	83 316 979-93
	Chrom	83 316 979-00
	Dark Chrome	83 316 979-19
	Schwarz matt	83 316 979-33
	Champagne gebürstet (22kt Gold)	83 316 979-46
	Dark Platinum gebürstet	83 316 979-99

Benötigtes Zubehör



- UP-Wandeinbaukasten für Handtuchwärmer , 6-fach , ohne Bedienelement -** 35 313 970 90
- Min. Einbautiefe 70 mm
 - Max. Einbautiefe 100 mm

**Handtuchwärmer , 6-fach , Ausladung rechts , ohne Bedienelement - Chrom
gebürstet**

SERIENSPEZIFISC
,,

83 316 979 Produktversion ab 01.04.2025
mm [inches]

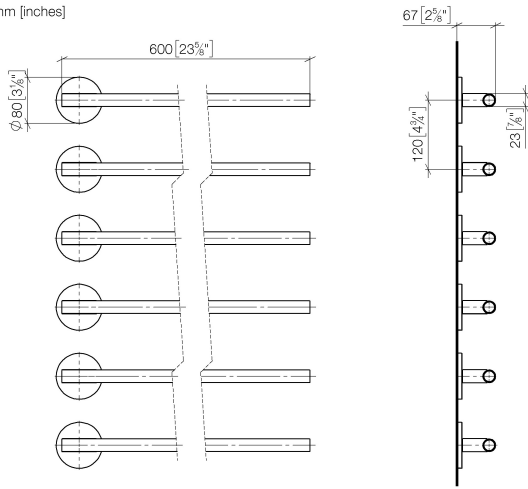

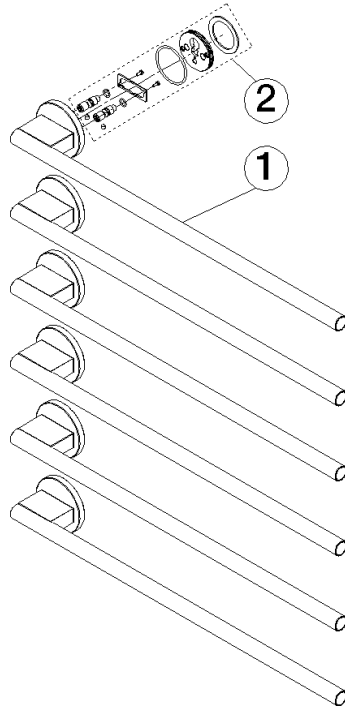

Ersatzteilstückliste

Nr.	Artikelnummer	Benennung	Verbaumenge	Lieferzeit
1	90 17 97 103 00-93	Handtuchwärmer rund , Ausladung rechts 610 x 80 x 71 mm - Chrom gebürstet	1,00	20
2	90 30 30 252 00 90	Befestigungssatz für Handtuchwärmer -	1,00	2